

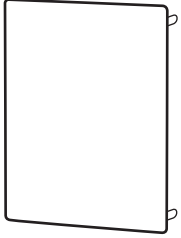



UN DUO (デュオ)

この度は、UNデュオ及びUNキットポストをお買い上げ頂き有難うございます。
商品到着後、速やかに検品をお願い致します。本体にキズやへこみなど
付属品の不備がございましたら商品到着後 10日以内にご連絡下さい。

| 【デュオパネル 梱包内容】 | | |
|--|---|---|
|  |  |  |
| | トラスネジ 4本 | 施工説明書 1枚 |
| |  |  |
| デュオパネル 1枚 | 平ワッシャー 4枚 | 取扱い説明書 1枚 |

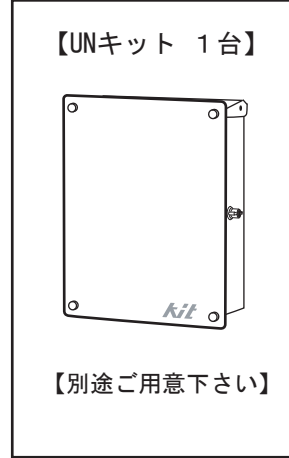

※取付け時のご注意

設置環境にご配慮ください。

- ・屋外防滴仕様ですが完全防水ではありませんので投入口に郵便物が挟まったり、強風雨時には郵便物が濡れる事があります。なるべく軒下等で雨がかりの少ない場所へ設置してください。
- ・大きな凸凹や段差のある壁面への取付けは避け、必ず平坦な面へ取付けてください。ポストの構造上、鍵や扉の作動不良の原因となります。

ビス類の締め忘れにご注意ください。

- ・ビス類の緩みが無い様に締付けてください。

製品の養生を行ってください。

- ・製品取付け後に周囲の工事を行う場合には必ず充分な養生をしてください。

※取付け時のお願い事項

極端に高い場所や低い場所に設置しないでください。

- ・郵便物の出し入れに支障の無い位置に取付けてください。

扉の開閉スペースを確保してください。

- ・郵便物を出し入れする際に周囲に扉の開閉スペースを確認し、設置してください。

製品取付面が強固な壁等に接触するように取付けてください。

- ・パイプフレームや緩弱な壁面への取付けは、お避けください。

デュオフロントパネル取付け

‘13. 4. 4改訂

【図1】

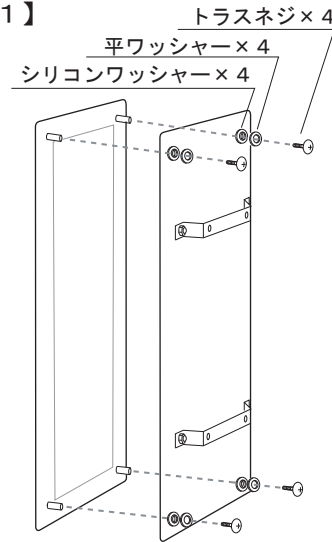

【デュオパネル取付け】

- ① フロントパネルに付いたローレットネジ4本ワッシャー・ナット各4個を外して下さい。
(※シリコンワッシャーは外さないでください。)
 - ② デュオパネルのスタッドナットをフロントパネルの穴に合わせ、デュオパネルに同梱されたトラスネジ・平ワッシャー・シリコンワッシャーにて取付けます。
・・・【図1】
 - ③ ポスト本体にフロントパネルを取付けて下さい。本体取り出し扉を開け、本体扉内側からパネル固定ネジでフロントパネルに付いた固定バーと合わせ4本ネジを締付けて下さい。【図2】
- ※取付の順番を間違えない様に取り付けてください

フロントパネル取付け

【図2】

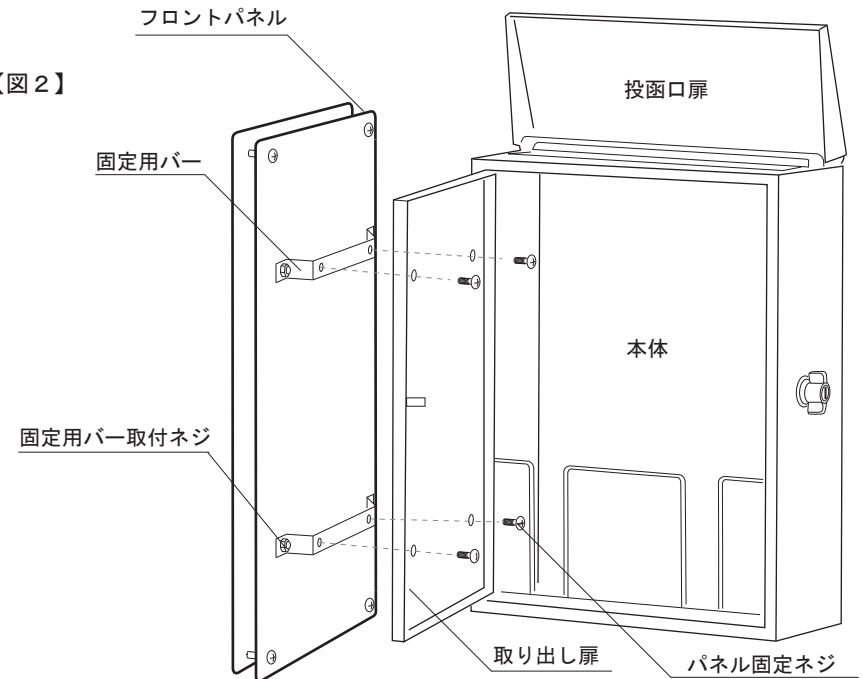

図 1