

施工説明書

工事店様用
(保管用)

この度は、サインポストをご採用いただきましてありがとうございます。

工事店様へ

- 施工は、必ずこの説明書に従って正しく施工してください。
- 解錠番号はお施主様への重要な機密情報です。お取り扱いには充分ご注意願います。
なお、解錠シール（説明書、本体に添付）は、必ずお施主様へお渡し願います。



安全上のご注意 **必ずお守りください**

- お使いになる人や他の人への危害、財産への損害を未然に防止するため、必ずお守りください。
- お守りいただく内容の種類を、次の絵表示で区分し、説明しています。（下記は、絵表示の一例です。）



 このような絵表示は、してはいけない「禁止」内容です。

 このような絵表示は、必ず実行していただく「強制」内容です。











 **警告** この表示の欄は「死亡または重傷を負う可能性が想定される」内容です。

-  ■商品の施工は、施工説明書に従い確実に行ってください。
落下などによるケガのおそれがあります。
-  ■仕様変更・改造は絶対にしないでください。
ケガの発生や事故のおそれがあります。（変更、改造、分解された場合は商品の保証を致しかねます）
分解禁止

 **注意** この表示の欄は「傷害を負う可能性または物的損害のみが発生する可能性が想定される」内容です。

-  ■家屋への埋込み施工は禁止です。
ケガや建屋内へ雨水浸入のおそれがあります。
-  ■通行の妨げとなる場所、危険な高さおよび極端に高い所や低い所には設置しないでください。
●製品の本体下部や蓋に頭が当たるような場所や高さに設置しないでください。
ケガの発生や事故のおそれがあります。

施工上のご注意

-  ■取付工事には保護用手袋を着用して作業してください。
-  ■内・外装工事がある場合には、製品の養生をおこなってください。
リシンなどの塗料がかかると、塗料がはがれたり、変色の原因になります。
-  ■商品に付着したモルタルやコンクリートなどは速やかに清掃してください。
塗装がはがれたり、腐食の原因になります。
-  ■ポスト上面はブロック4段以上積まないでください。（ブロック3段迄）また、横筋は80cm以下（4段以下）の間隔で配置してください。
ポスト天面がたわむ原因となります。
-  ■水平に施工してください。
ポスト変形故障の原因になります。
-  ■施工時の汚れ落としは、中性洗剤をご使用ください。
シンナー、塩酸などを使用すると、腐食の原因になります。
-  ■ポスト本体部の底面の水板穴をふさがないでください。
本体内への雨水浸入のおそれがあります。
-  ■固いものを当てたり、強い衝撃を与えないでください。
表面にキズをつけますと、腐食の原因になります。
-  ■リシンなどの塗料はかけないでください。
塗料がはがれたり、変色の原因になります。
-  ■塩素系や強アルカリ系のコンクリート用混和剤（凍結防止剤、急結剤等）は使用しないでください。
金属が腐食するおそれがあります。

●商品改良のため、仕様・外観は予告なしに変更することがありますのでご了承ください。

寸法図

FASUS-FR
～壁に咲く花

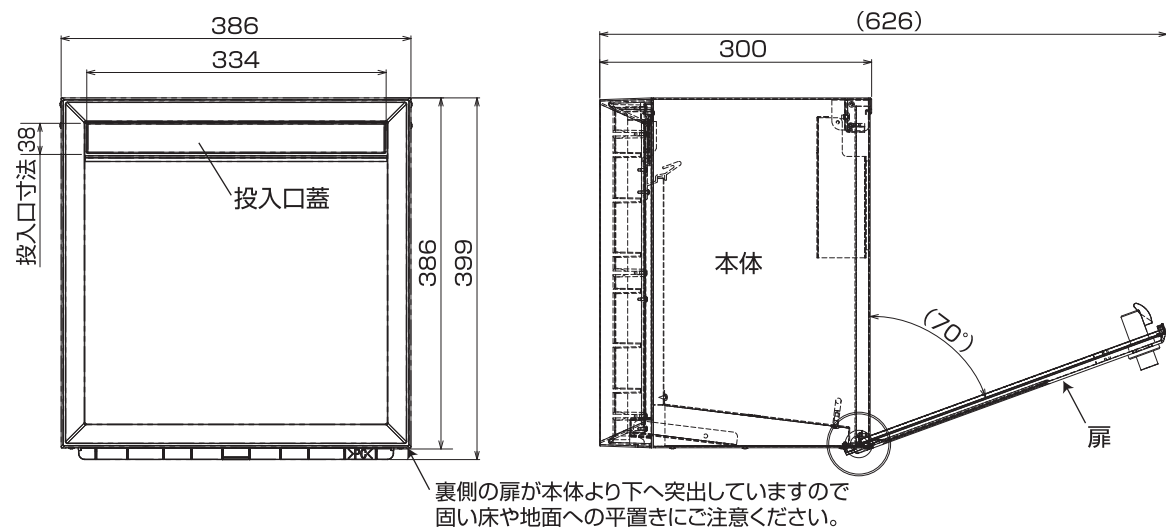

施工のしかた この説明書に記載されていない方法で施工され、それが原因で故障や、補修ができない等のトラブルが生じた場合は商品の保証を致しかねますので、ご注意ください。

☆ 排水スペースの確保 ☆

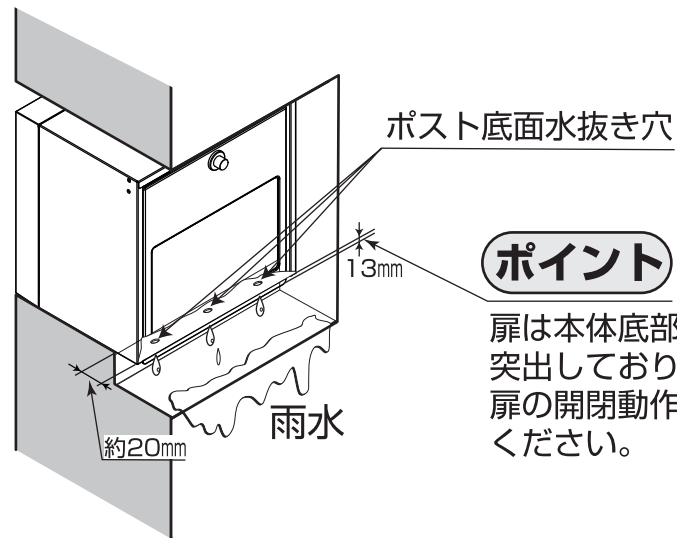

ポイント

ポストの奥行 (300mm) より壁の方が厚い場合、水抜き穴がふさがってポスト内部に雨水が溜まります。必ず排水スペースを設けてください。

ポイント

扉は本体底部より13mm突出しております。扉の開閉動作を確認してください。

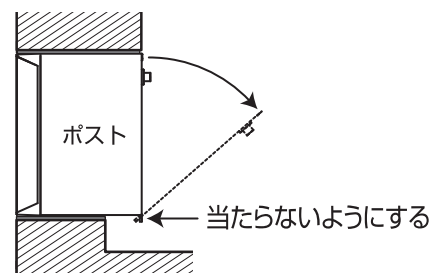

【新規取付けの場合】

1 2通りの取付方法があります。

① 下図のような穴をあらかじめあけておく。
(RC方式)

② ブロック2個分として積んでいく。
(ブロック積段方式)

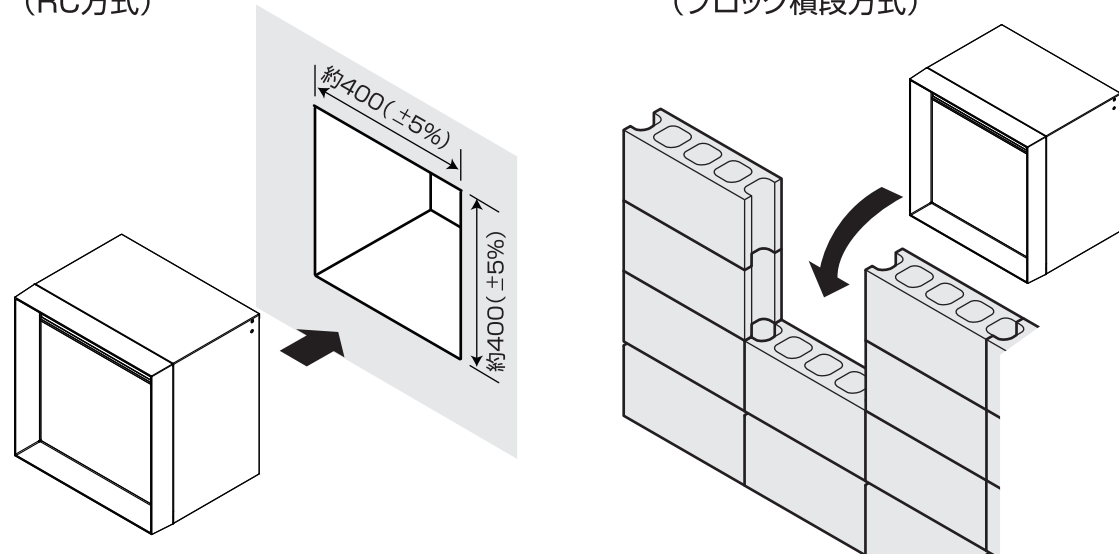

【既設ポストの交換の場合】 (ブロック2個分)

1 既設ポストの取り外し方。(例)

① サンダ等にてモルタルに刃を入れる。(前後) ② バールなどを使って引き抜く。

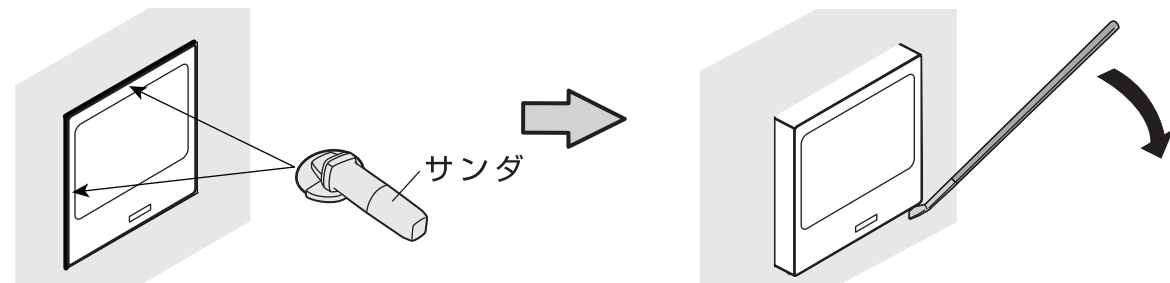

③ ポスト上下のブロック角部の面取り。

④ 新しいポスト挿入、モルタルあるいはシーリング詰め。

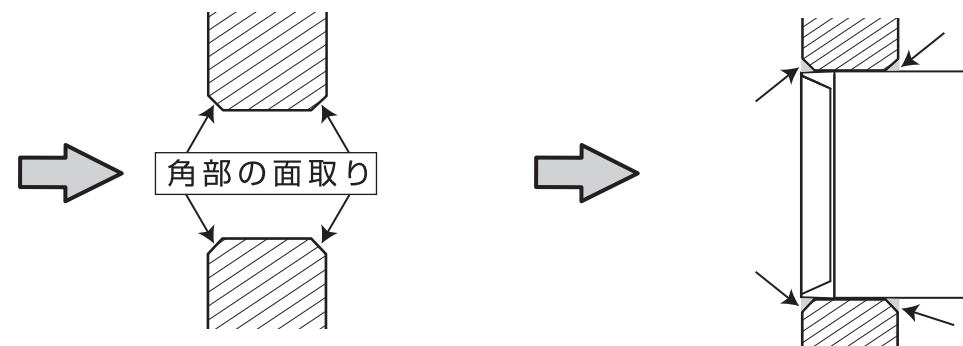

ポイント

ポスト前面部と塀の前面部を合わせてください。

(目付けがある場合、目付けの分を考慮し仕上がりで面と面を合わせてください。)

水平出しを必ず行ってください。

(雨水が外に排出できずにポスト本体内部に溜まる可能性があります。)

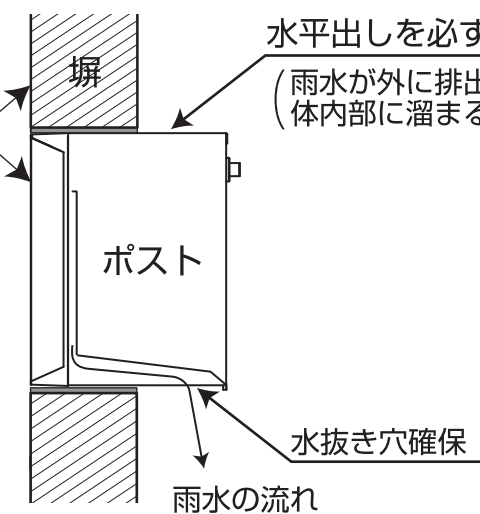

2 ポストの周囲の目地をシーリング材で仕上げてポストを固定してください。

施工後の確認

- 各部のねじのゆるみがないか確認してください。
- ガタツキ等がないか確認してください。
- 取扱説明書、(グリーンカード)などのお施主様向け書類は必ずお施主様にお渡しください。
- 投入口蓋の開閉確認してください。
- 扉の開閉確認をしてください。(開閉方法は取扱説明書参照)
- キズが付いてしまった場合は、補修塗料(別売)にて補修願います。
- 下記のような条件下においてはサインポストに錆が発生することがあります。
 - ・鉄粉などによる異種金属が付着するような立地環境(工場地帯や鉄粉が舞う工事現場など)
 - ・排ガス中の有害物質が付着するような立地環境(工場地帯や交通量の多い市街地など)
 - ・塩分が付着するような立地環境(海岸地帯などの塩害地域)